

COPYRIGHT © Hangzhou EZVIZ Software Co., Ltd. ALL RIGHTS RESERVED.

Any and all information, including, among others, wordings, pictures, graphs are the properties of Hangzhou EZVIZ Software Co., Ltd. (hereinafter referred to as "EZVIZ"). This user manual (hereinafter referred to as "the Manual") cannot be reproduced, changed, translated, or distributed, partially or wholly, by any means, without the prior written permission of EZVIZ. Unless otherwise stipulated, EZVIZ does not make any warranties, guarantees or representations, express or implied, regarding to the Manual.

About this Manual

The Manual includes instructions for using and managing the product. Pictures, charts, images and all other information hereinafter are for description and explanation only. The information contained in the Manual is subject to change, without notice, due to firmware updates or other reasons. Please find the latest version in the EZVIZ™ website (<http://www.ezvizlife.com>).

Revision Record

New release – January, 2021

Trademarks Acknowledgement

EZVIZ™, ™, and other EZVIZ's trademarks and logos are the properties of EZVIZ in various jurisdictions. Other trademarks and logos mentioned below are the properties of their respective owners.

Legal Disclaimer

TO THE MAXIMUM EXTENT PERMITTED BY APPLICABLE LAW, THE PRODUCT DESCRIBED, WITH ITS HARDWARE, SOFTWARE AND FIRMWARE, IS PROVIDED "AS IS", WITH ALL FAULTS AND ERRORS, AND EZVIZ MAKES NO WARRANTIES, EXPRESS OR IMPLIED, INCLUDING WITHOUT LIMITATION, MERCHANTABILITY, SATISFACTORY QUALITY, FITNESS FOR A PARTICULAR PURPOSE, AND NON-INFRINGEMENT OF THIRD PARTY. IN NO EVENT WILL EZVIZ, ITS DIRECTORS, OFFICERS, EMPLOYEES, OR AGENTS BE LIABLE TO YOU FOR ANY SPECIAL, CONSEQUENTIAL, INCIDENTAL, OR INDIRECT DAMAGES, INCLUDING, AMONG OTHERS, DAMAGES FOR LOSS OF BUSINESS PROFITS, BUSINESS INTERRUPTION, OR LOSS OF DATA OR DOCUMENTATION, IN CONNECTION WITH THE USE OF THIS PRODUCT, EVEN IF EZVIZ HAS BEEN ADVISED OF THE POSSIBILITY OF SUCH DAMAGES.

TO THE MAXIMUM EXTENT PERMITTED BY APPLICABLE LAW, IN NO EVENT SHALL EZVIZ'S TOTAL LIABILITY FOR ALL DAMAGES EXCEED THE ORIGINAL PURCHASE PRICE OF THE PRODUCT.

EZVIZ DOES NOT UNDERTAKE ANY LIABILITY FOR PERSONAL INJURY OR PROPERTY DAMAGE AS THE RESULT OF PRODUCT INTERRUPTION OR SERVICE TERMINATION CAUSED BY: A) IMPROPER INSTALLATION OR USAGE OTHER THAN AS REQUESTED; B) THE PROTECTION OF NATIONAL OR PUBLIC INTERESTS; C) FORCE MAJEURE; D) YOURSELF OR THE THIRD PARTY, INCLUDING WITHOUT LIMITATION, USING ANY THIRD PARTY'S PRODUCTS, SOFTWARE, APPLICATIONS, AND AMONG OTHERS.

REGARDING TO THE PRODUCT WITH INTERNET ACCESS, THE USE OF PRODUCT SHALL BE WHOLLY AT YOUR OWN RISKS. EZVIZ SHALL NOT TAKE ANY RESPONSIBILITIES FOR ABNORMAL OPERATION, PRIVACY LEAKAGE OR OTHER DAMAGES RESULTING FROM CYBER ATTACK, HACKER ATTACK, VIRUS INSPECTION, OR OTHER INTERNET SECURITY RISKS; HOWEVER, EZVIZ WILL PROVIDE TIMELY TECHNICAL SUPPORT IF REQUIRED. SURVEILLANCE LAWS AND DATA PROTECTION LAWS VARY BY JURISDICTION. PLEASE CHECK ALL RELEVANT LAWS IN YOUR JURISDICTION BEFORE USING THIS PRODUCT IN ORDER TO ENSURE THAT YOUR USE CONFORMS TO THE APPLICABLE LAW. EZVIZ SHALL NOT BE LIABLE IN THE EVENT THAT THIS PRODUCT IS USED WITH ILLEGITIMATE PURPOSES.

IN THE EVENT OF ANY CONFLICTS BETWEEN THE ABOVE AND THE APPLICABLE LAW, THE LATTER PREVAILS.

Tartalom

Áttekintés	2
1. A csomag tartalma	2
2. Alap.....	2
Az EZVIZ alkalmazás beszerzése	3
Kapcsolódás az internethez	3
1. A opció: Csatlakoztatás a vezetékes hálózathoz	3
2. B opció: Csatlakoztatás a vezeték nélküli hálózathoz.....	4
Telepítés	5
1. Micro SD-kártya telepítése (opcionális)	5
2. A telepítés helye	6
3. Telepítési eljárás.....	6
Működtetés az EZVIZ Appról	7
1. Élő nézet.....	7
2. Beállítások	8
3. Videóelőzmények	9
4. Beszéd	9
5. Intelligens emberérzékelés	10
6. Aktív védelem.....	10
EZVIZ Connect	11
1. Az Amazon Alexa használata	11
2. A Google Segéd használata.....	12
GYIK	13

Áttekintés

1. A csomag tartalma



Kamera



Fúrósablon



Vízálló készlet



Csavarkészlet



Hálózati adapter



Szabályozással
kapcsolatos információk



Rövid használatbavételi
útmutató

i A hálózati adapter megjelenése a megvásárolt modell függvénye.

2. Alap

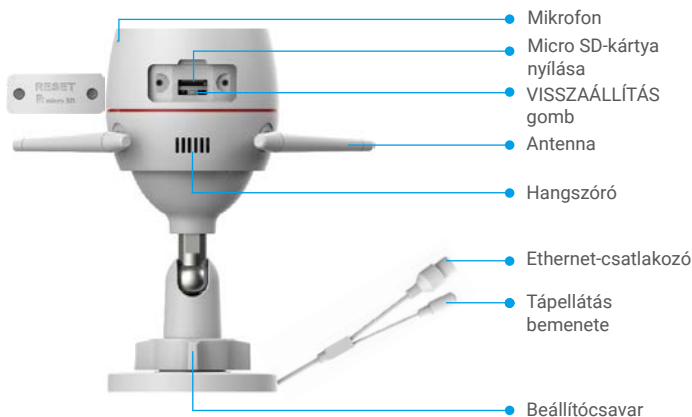

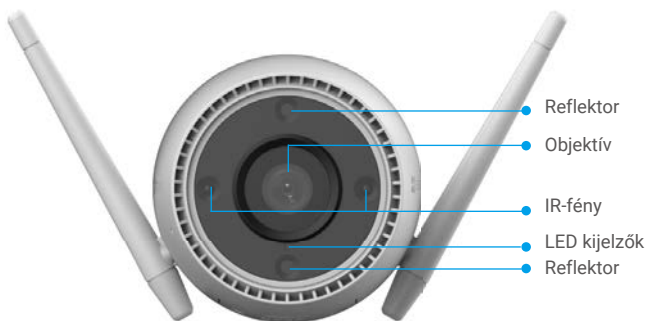

Reflektor

Objektív

IR-fény

LED kijelzők

Reflektor

Név	Leírás
VISSZAÁLLÍTÁS gomb	Amikor a kamera működik, nyomja meg és tartsa lenyomva körülbelül 4 másodpercig, amíg a LED jelzőfény folyamatos vörös nem lesz, és az összes paraméter vissza nem áll az alapértelmezett beállításokra.
LED Jelzőfény	<ul style="list-style-type: none"> ■ Folyamatos vörös: a kamera elindul. ● ● Lassan villogó vörös: Hálózati hiba. ● ● ● ● Gyorsan villogó vörös: kamerakivétel (pl. Micro SD-kártya hiba). ■ Folyamatos kék: App látogató kamera. ● ● Lassan villogó kék: a kamera megfelelően működik. ● ● ● ● Gyorsan villogó kék: a kamera készen áll a wifi-kapcsolatra.

Az EZVIZ alkalmazás beszerzése

1. Csatlakoztassa mobiltelefonját a Wi-Fi hálózatra (javasolt).
2. Az App Store-ban vagy a Google Play™-ben keresse meg az „EZVIZ” alkalmazást, töltsse le, majd telepítse.
3. Indítsa el az alkalmazást, majd regisztráljon egy EZVIZ felhasználói fiókot.



- i** Ha már használja az alkalmazást, kérjük, győződjön meg arról, hogy telepítve van a legújabb verzió. Ha ellenőrizni akarja, hogy van-e elérhető frissítés, látogasson el az App Store-ba, és keressen rá az EZVIZ alkalmazásra.

Kapcsolódás az internethez

- i**
- Vezetékes kapcsolat: Csatlakoztassa a kamerát egy routerhez. Lásd az **A opciót**.
 - Vezeték nélküli kapcsolat: Csatlakoztassa a kamerát a wifihez. Lásd az **B opciót**.

1. A opció: Csatlakoztatás a vezetékes hálózathoz

1. Csatlakoztassa a tápadapter kábelét a kamera tápcsatlakozójához.
2. Dugja be a tápadaptert egy elektromos aljzatba.
 - i** • A kamera dobozában található vele együtt megvásárolt hálózati adaptert és tápkábelt használja.
 - A gyorsan villogó kékre váltó LED azt jelzi, hogy a kamera be van kapcsolva, és készen áll a hálózati konfigurációra.
3. Csatlakoztassa a kamerát a router LAN-csatlakozójához az Ethernet kábellel (külön vásárolható meg).
 - i** A lassan villogó kékre váltó LED azt jelzi, hogy a kamerán él az internetkapcsolat.

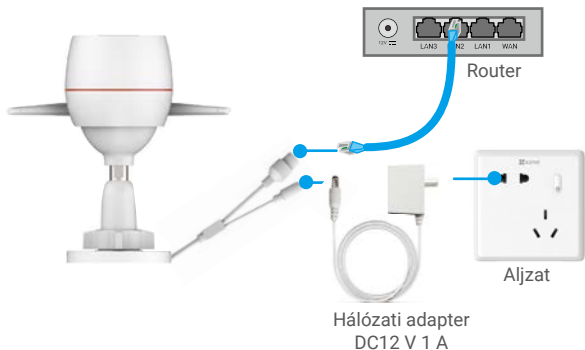

4. Adja a kamerát az EZVIZ-hez.

- Jelentkezzen be fiókjába az EZVIZ alkalmazás használatával.
- A kezdőképernyő jobb felső sarkában található „+” jelre koppintva nyissa meg a QR-kód beolvasása felületet.
- Olvassa be a Gyors használatba vételi útmutató borítóján vagy a kameratesten lévő QR-kódot.

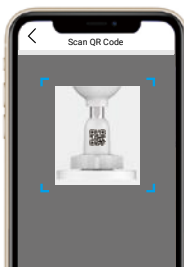

- Az EZVIZ alkalmazásvarázsló utasításait követve adja hozzá a kamerát az alkalmazáshoz.

2. B opció: Csatlakoztatás a vezeték nélküli hálózathoz

1. Csatlakoztassa a tápadapter kábelét a kamera tápcsatlakozójához.
2. Dugja be a tápadaptert egy elektromos aljzatba.

- i** • A kamera dobozában található vele együtt megvásárolt hálózati adaptert és tápkábelét használja.
- A gyorsan villogó kékre váltó LED azt jelzi, hogy a kamera be van kapcsolva, és készen áll a hálózati konfigurációra.

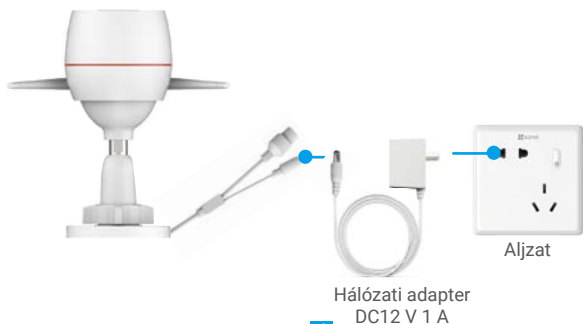

3. Adkja a kamerát az EZVIZ-hez.

- Jelentkezzen be fiókjába az EZVIZ alkalmazás használatával.
- A kezdőképernyő jobb felső sarkában található „+” jelre koppintva nyissa meg a QR-kód beolvasása felületet.
- Olvassa be a Gyors használatba vételi útmutató borítóján vagy a kameratesten lévő QR-kódot.



- Az EZVIZ alkalmazásvarázsló utasításait követve adja hozzá a kamerát az EZVIZ-hez.

- i** • Csatlakoztassa a kameráját ahhoz a wifi-hálózathoz, amelyhez a mobiltelefonjával is csatlakozik.
- A Wi-Fi sávzélességének 2,4 GHz-nek kell lennie.
- i** Nyomja meg és tartsa lenyomva a visszaállítás gombot körülbelül 4 másodpercig, és újraindíthatja a kamerát és az összes paramétert visszaállíthatja az alapértelmezettre.
- Nyomja meg és tartsa lenyomva a visszaállítás gombot körülbelül 4 másodpercig, ha az alábbi esetek bármelyike fellép:
 - A kamera nem tud csatlakozni a wifi-hálózathoz.
 - Egy másik wifi-hálózathoz szeretné csatlakoztatni a kamerát.

Telepítés

1. Micro SD-kártya telepítése (opcionális)

1. Távolítsa el a kamera fedelét.
2. Helyezze a Micro SD-kártyát (külön megvásárolható) a kártyanyílásba.
3. Helyezze vissza a fedelet.



- i** A micro SD-kártya behelyezése után az EZVIZ alkalmazásban használat előtt inicializálja a kártyát..
- 4. Az EZVIZ alkalmazásban koppintson a Device Settings (Eszközbeállítások) felület Storage Status (Tárolóállapot) elemére, és ellenőrizze az SD-kártya állapotát.
- 5. Ha a memóriakártya állapota Uninitialized (Inicializálatlan), koppintson ide az inicializálásához.
- i** Az állapot ekkor **Normal (Normál)**-ra vált, és videókat tud tárolni.

2. A telepítés helye

- Olyan helyet válasszon, amelynek látótere tiszta és takarásmentes, és amelyen jó a vezeték nélküli kapcsolat.
- Ellenőrizze, hogy a fal képes-e megtartani a kamera súlyának legalább háromszorosát.
- A kamerát tilos úgy telepíteni, hogy az optikát közvetlen napsütés érje.

3. Telepítési eljárás

1. Távolítsa el a védőfóliát az optikáról.
2. A fúrósablont helyezze egy tiszta, sima felületre.
3. (Csak betonfal esetén) Készítse el a csavarfuratokat a sablon használatával, és helyezzen be három tiplit.
4. Használjon csavarokat a kamera rögzítéséhez a telepítési felületre.
5. Lazítsa meg a beállítócsavart.
6. Forgassa el a kamera felső részét a megfelelő érzékelési szög eléréséhez.
7. Szorítsa meg újra a beállítócsavart.

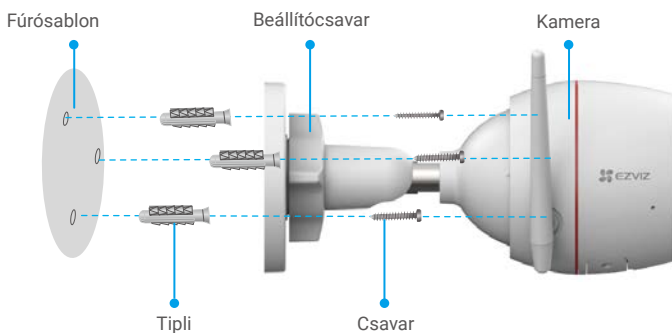

Működtetés az EZVIZ Appról

 Az alkalmazás felülete a verziófrissítés miatt eltérhet, és a telefonjára telepített alkalmazás felülete fog érvényesülni.



1. Élő nézet

Az EZVIZ alkalmazás elindításakor az eszközoldal lesz látható, az alábbi ábrának megfelelően.

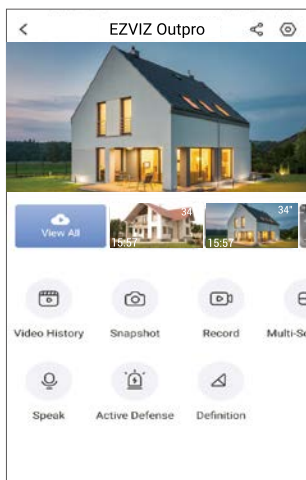
Megtekintheti az élő videóadatfolyamot, pillanatfelvételeket készíthet, videókat rögzíthet vagy kiválaszthatja a videódefiníciót szükség szerint.



 További ikonok megjelenítéséhez csúsztassa jobbra és balra a képernyőt.

Ikon	Leírás
	Megosztás. Ossa meg eszközét, akivel csak akarja.
	Beállítások. Az eszköz beállításainak megtekintése vagy módosítása.
	Videóelőzmények. Felvételek megtekintése.
	Pillanatfelvétel. Készítsen pillanatfelvételt.
	Videófelvétel. A felvétel kézi indítása/leállítása.
	Beszéd. Nyomja meg és tartsa lenyomva beszélgetéshez a kamera előtti emberekkel.
	Aktív védelem. Szóltassa meg a riasztót a betolakodók elriasztása céljából.
	Definíció. Válassza ki a kívánt videófelbontást: Ultra HD, Hi-Def vagy Standard.
	Többképernyős élő. Érintse meg az élő nézet ablak kialakításhoz.

2. Beállítások

Paraméter	Leírás
Audio (Hang)	Ha nincs engedélyezve, nem lesz hang, amikor valós idejű vagy rögzített videókat néz.
Status Light (Állapot jelzőfény)	Ha engedélyezve van, a LED jelzőfény a kamerán bekapcsol; ellenkező esetben a LED jelzőfény kikapcsolt állapotban marad.
Alarm Notification (Riasztási értesítés)	Ha nincs engedélyezve, nem küldi át az értesítéseket az alkalmazásba, amikor célpontokat érzékel. <ul style="list-style-type: none">• Color Night Vision (Színes éjszakai látás): A segítségével a kamera színes képeket készít sötét környezetben.• Black/White Night Vision (Fekete-fehér éjszakai látás): Az IR-fény segítségével a kamera fekete-fehér képeket készít sötét környezetben.• Smart Night Vision (Intelligens éjszakai látás): Alapértelmezés szerint fekete-fehér éjszakai látás. Amint mozgást észlel, színes éjszakai látás üzemmódba kapcsol.
Night Vision Mode (Éjjellátó üzemmód)	
Time Zone (Időzóna)	Időzónákat tud itt kiválasztani, ha szükséges.
Date Format (Dátumformátum)	Dátumformátumot tud itt kiválasztani, ha szükséges.
Wi-Fi	Először legyen az eszköze offline módban, majd csatlakoztathatja azt egy új hálózathoz.
Cloud Storage (Felhőalapú tárolás)	Előfizethet és kezelheti a felhőalapú tárhelyet.
Storage Status (Tárolási állapot)	Megtekintheti itt az SD-kártya kapacitását, a felhasznált területet és a szabad helyet.
Device Version (Eszközverzió)	Megtekintheti itt az eszköz verzióját.
Image Encryption (Képtitkosítás)	Ha engedélyezve van, a kamera által rögzített kép csak akkor válik elérhetővé, ha megadja a jelszót.
Change Encryption Password (Titkosítási jelszó módosítása)	Itt módosíthatja a titkosítási jelszót.
Flip Image (Képtükrözés)	Érintse meg a videó megfordításához.
Sleep Mode (Alvó üzemmód)	Ha engedélyezve van, a készülék leállítja a megfigyelést és a rögzítést.
Offline Notification (Offline értesítés)	Ha engedélyezve van, értesítéseket küld át az alkalmazásba, amint a kamera offline módba kerül.
User Guide (Felhasználói útmutató)	Itt elolvashatja a kamera felhasználói útmutatóját. Itt megjelölheti az eszköz telepítési helyét, és megkaphatja a termékkategóriát, az eszköz modelljét, a sorozatszámot és az eszköz QR-kódját.
About (Névjegy)	
Restart (Újraindítás)	Érintse meg a kamera újraindításához.
Delete Device (Eszköz törlése)	Érintse meg az eszköz törléséhez az EZVIZ Cloudból.

3. Videóelőzmények

A kamera támogatja a helyi és a felhőben történő tárolást is.

Érintse meg a **Video History (Videóelőzmények)** gombot az eszközoldalon, majd használhatja a naptárt és az idővonalat bizonyos felvételek megkereséséhez és megtekintéséhez.

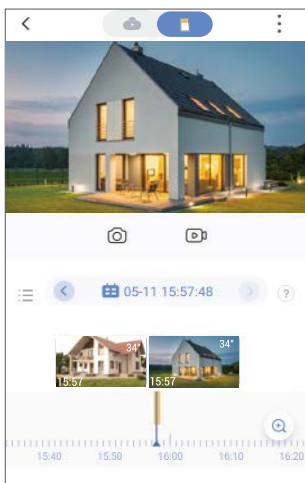

4. Beszéd

Ez a funkció lehetővé teszi, hogy a kamera hangot fogadjon és közvetítsen.

Érintse meg a **Speak (Beszéd)** gombot az eszközoldalon, majd beszélgethet a kamera előtti emberekkel.

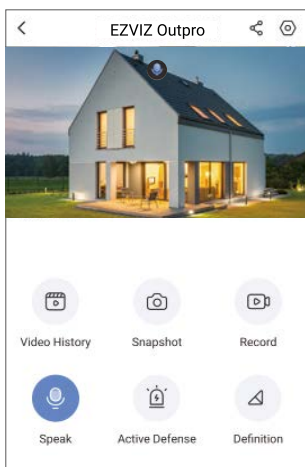

5. Intelligens emberérzékelés

Menjen a **Settings (Beállítások) - Intelligent Human Detection (Intelligens emberérzékelés)** opcióra és engedélyezze. Ezután az EZVIZ értesítéseket küld önnek, ha embert észlel.

Ha szeretné, hogy a kamera más és más helyzetekben különbözőképpen reagáljon, testre szabhatja a riasztási értesítést az érzékelési érzékenységi érték módosításával. Minél nagyobb az érzékenység, annál könnyebben észlelhetők a kamerától távolabb elhelyezkedő emberek.

6. Aktív védelem

Az intelligens emberérzékelés engedélyezésével a rendszer automatikusan riasztást generál és a videófelvétel is elindul, ha embert vagy állatot észlel. A riasztás leáll, amíg nem érzékel mozgást.

Kiegészítésként meg is érintheti az **Active Defense (Aktív védelem)** gombot az eszközoldalon riasztás indításához. A kamera megszólaltatja a riasztót, és a reflektorfény gyorsan villogni fog, hogy elriassza a behatolókat, ami akár egy percig is eltarthat.

1. Az Amazon Alexa használata

Ezek az utasítások lehetővé teszik az EZVIZ-eszközök vezérlését az Amazon Alexával. Ha bármilyen nehézségbe ütközik a művelet során, lapozzon a **Hibaelhárítás** részhez.

Mielőtt elkezdené, ellenőrizze, hogy:

1. Az EZVIZ-eszközök csatlakoztatva vannak az EZVIZ alkalmazáshoz.
2. Az EZVIZ alkalmazásban az Device Settings (Eszközbeállítások) oldalon kapcsolja ki a „Image Encryption” (Kép titkosítását).
3. Van egy Alexa-kompatibilis eszköze (úgy mint Echo Spot, Echo-Show, All-new Echo-Show, Fire TV [minden generáció], Fire TV-stick [csak második generáció] vagy Fire TV Edition okos tévék).
4. Az Amazon Alexa alkalmazás már telepítve van okoseszközére, és létrehozott egy fiókot.

Az EZVIZ-eszközök vezérléséhez az Amazon Alexával:

1. Nyissa meg az Alexa alkalmazást, és válassza ki a „Skills and Games” (Funkciók és játékok) lehetőséget a menüből.
2. A Funkciók és játékok képernyőn keressen rá az „EZVIZ” kifejezésre, és megkapja az „EZVIZ”-funkciókat.
3. Válassza ki a kívánt EZVIZ-eszközfunkciót, majd koppintson a **ENABLE TO USE (HASZNÁLAT ENGEDÉLYEZÉSE)** lehetőségre.
4. Írja be EZVIZ felhasználónevét és jelszavát, majd koppintson a **Sign in (Bejelentkezés)** lehetőségre.
5. Koppintson a **Authorize (Engedélyezés)** gombra, hogy az Alexa hozzáférhessen az EZVIZ-fiókjához, és vezérelhesse az EZVIZ-eszközeit.
6. Ekkor az „EZVIZ has been successfully linked” (EZVIZ sikeresen összekapcsolva) üzenet jelenik meg, most koppintson az **DISCOVER DEVICES (ESZKÖZÖK FELFEDEZÉSE)** lehetőségre, hogy az Alexa felismerhesse az összes EZVIZ-eszközt.
7. Menjen vissza az Alexa alkalmazás menüjébe, és válassza az „Devices” (Eszközök) lehetőséget, és az eszközök alatt megtalálja az összes EZVIZ-eszközét.

Hangutasítás

Új okoseszköz felfedezéséhez használja az Alexa alkalmazás „Smart Home” (Okosotthon) menüjét, vagy az Alexa hangvezérlő funkciót.

A megtalált eszköz készen áll a hangvezérlésre. Adjon egyszerű parancsokat az Alexának.

-  Az eszköze neve például: „show xxxx camera,” (mutasd az xxxx kamerát) módosítható az EZVIZ alkalmazásban. Minden alkalommal, amikor megváltoztatja egy eszköz nevét, a név frissítéséhez újra fel kell fedeznie az eszközt.

Hibaelhárítás

Mit tegyek, ha az Alexának nem sikerül felismernie az eszközümet?

Ellenőrizze, hogy van-e probléma az internetkapcsolattal.

Próbálja újraindítani az okoseszközt, és fedezze fel újra az eszközt az Alexával.

Miért „Offline” az eszköz állapota az Alexán?

Lehet, hogy megszakadt a vezeték nélküli kapcsolat. Indítsa újra az okoseszközt, és fedezze fel újra az Alexával.

Előfordulhat, hogy az útválasztón nincs internet-hozzáférés. Ellenőrizze, hogy az útválasztó csatlakozik-e az internethez, és próbálja újra.

-  Az Amazon Alexa használatát támogató országokról lásd annak hivatalos weboldalát.

2. A Google Segéd használata

A Google Segéddel aktiválhatja EZVIZ-eszközét, és bekapcsolhatja az élő nézetet a Google Segéd hangparancsainak használatával.

Az következő eszközökre és alkalmazásokra van szükség:

1. Egy funkcionáló EZVIZ alkalmazás.
2. Az EZVIZ alkalmazásban az Device Settings (Eszközbeállítások) oldalon kapcsolja ki a „Image Encryption” (Kép titkosítását), és kapcsolja be az „Audio” (Audiót).
3. Egy tévé, funkcionáló Chromecast kapcsolattal.
4. A Google Segéd alkalmazás telepítve a telefonján.

A kezdéshez kövesse az alábbi lépéseket:

1. Állítsa be az EZVIZ-eszközt, és ellenőrizze az alkalmazásban, hogy megfelelően működik-e.
2. Töltse le a Google Home alkalmazást az App Store-ból vagy a Google Play Store™-ból, és jelentkezzen be Google-fiókjába.
3. Az Otthon képernyőn koppintson a „+” elemre a bal felső sarokban, és válassza a menüből az „Set up device” (Eszköz beállítása) lehetőséget, hogy a beállítási felületre lépjen.
4. Koppintson a **Works with Google (Kompatibilis a Google-lal)** elemre, és keressen rá az „EZVIZ” kifejezésre, és keresse meg az „EZVIZ”-t.
5. Írja be EZVIZ felhasználónevét és jelszavát, majd koppintson a **Sign in (Bejelentkezés)** lehetőségre.
6. Koppintson a **Authorize (Engedélyezés)** gombra, hogy a Google hozzáférhessen az EZVIZ-fiókjához, és vezérelhesse az EZVIZ-eszközeit.
7. Koppintson a **Return to app (Vissza az alkalmazáshoz)** elemre.
8. Kövesse a fenti lépéseket az engedélyezés végrehajtásához. A szinkronizálás befejeztével az EZVIZ-szolgáltatás megtalálható lesz a szolgáltatások listájában. Az EZVIZ-fiók alatt található kompatibilis eszközök listájának megtekintéséhez koppintson az EZVIZ-szolgáltatás ikonra.
9. Most próbálja ki néhány parancsot. Használja a rendszer beállításakor létrehozott kameranevet.

A felhasználók külön-külön vagy csoportosan is kezelhetik az eszközöket. Eszközök egy szobához adása lehetővé teszi a felhasználók számára, hogy egyszerre vezéreljenek egy egész eszközcsoportot egyetlen paranccsal.

További információkért lásd a linket:

<https://support.google.com/googlehome/answer/7029485?co=GENIE.Platform%3DAndroid&hl=en>

K: Ha a kamera offline állapotban van az alkalmazásban, folytatódik a videófelvétel?

V: Ha a kamera be van kapcsolva, de nem csatlakozik az internethez, a helyi videófelvétel folytatódik, de a felhőbe történő felvétel leáll. Ha a kamera ki van kapcsolva, mindkét videófelvétel leáll.

K: Miért aktiválódik a riasztás, ha senki sem jelenik meg a látótérben?

V: Konfiguráljon alacsonyabb érzékelési érzékenységi értéket. Kérjük, vegye figyelembe, hogy a készülék járművek és állatok észlelésekor is beriaszthat.

K: Hogyan használható a microSD-kártya helyi tárolásra?

- V:
1. Ellenőrizze, hogy a microSD-kártya be van-e helyezve, és hogy a kamera hozzá van-e adva EZVIZ-fiókjához. Nyissa meg az EZVIZ alkalmazást, és lépjen be a „Device Details” (Eszközadatok) felületre, ha megjelenik az „Initialize Storage Card” (Tárolókártya inicializálása) gomb, akkor előbb inicializálnia kell a microSD-kártyát.
 2. Mozgásérzékeléskor alapértelmezés szerint engedélyezve van a microSD-kártyára történő felvétel.

K: A mobiltelefon nem tud riasztásokat fogadni, amikor a kamera online állapotban van.

- V:
1. Ellenőrizze, hogy az EZVIZ alkalmazás fut-e a mobiltelefonján, és hogy a Motion Detection Notification (Mozgásérzékelés-értesítés) engedélyezve van-e.
 2. Android rendszer esetén ellenőrizze, hogy az alkalmazás fut-e a háttérben. iOS rendszeren engedélyezze a push üzeneteket a „Settings > Notification” (Beállítások > Értesítés) menüpontban.
 3. Ha még mindig nem kap riasztást, nyomja meg és tartsa lenyomva körülbelül 4 másodpercig a VISSZAÁLLÍTÁS gombot a kamera beállításainak visszaállításához.

K: Az élőképek vagy a lejátszás sikertelen.

V: Ellenőrizze, hogy a hálózat megfelelően csatlakozik-e. Az élő videóképhez nagy sávszélesség szükséges. Frissítheti a videót, vagy váltson hálózatot, és próbálja meg újra.

 Az eszközzel kapcsolatos további információkat a www.ezviz.eu oldalon talál.